

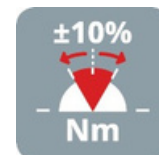

Set giraviti dinamometrici con impugnatura a chiave easyTorque

Limite di coppia meccanica
fisso nel supporto da banco
Torx®, TorxPlus® 23 pz.



Caratteristiche



 Limite di coppia preimpostato fisso

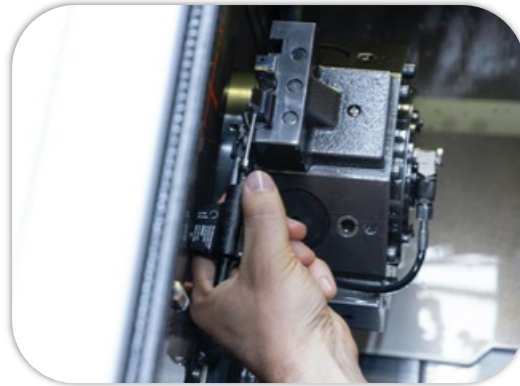

 Un segnale di attivazione udibile e percepibile protegge dai danni ai materiali e dalle rilavorazioni



 Agevola il lavoro in spazi ristretti grazie all'impugnatura a chiave con zona di rotazione rapida



 Perfetto per applicazioni nel settore della lavorazione meccanica



Conservazione ordinata nel supporto da banco

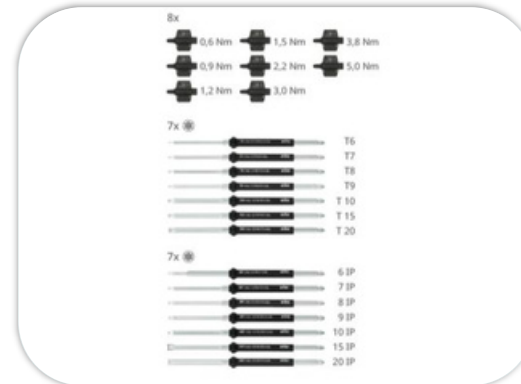

 **23** pcs
Con 8 impugnature a chiave e 14 lame intercambiabili in un pratico supporto da banco

Descrizione prodotto

Serraggio delle viti controllato senza danni al materiale né ripassature in punti di difficile accesso? Con il set di giraviti dinamometrici con impugnatura a chiave easyTorque la sicurezza è garantita. Grazie al clic percepibile all'udito e al tatto al raggiungimento del valore di coppia impostato, il pezzo non subisce danni e garantisce protezione da eventuali richieste di riparazioni o sostituzioni in garanzia. I giraviti dinamometrici, compatti e maneggevoli, consentono una trasmissione della forza ottimale anche per viti di difficile accesso in spazi ristretti. Inoltre dispongono di una zona di rotazione rapida e sono compatibili con le lame intercambiabili Wiha per giraviti dinamometrici. Con una meccanica resistente ai lubrificanti industriali, i giraviti dinamometrici con impugnatura a chiave easyTorque sono compagni affidabili nel lavoro di tutti i giorni. Prodotti in conformità alla norma EN ISO 6789, gli utensili dinamometrici hanno una precisione di sgancio di +/- 10%. I giraviti dinamometrici e le lame intercambiabili trovano posto in un pratico e stabile supporto da banco in metallo.

- Applicazioni:

Per l'avvitamento controllato in spazi ristretti alla coppia meccanica prescritta, in combinazione con le lame intercambiabili Wiha per giraviti dinamometrici.



Dettagli prodotto

Art. n.	Descrizione	Codice EAN	PU	Peso
47198	Set giraviti dinamometrici con impugnatura a chiave easyTorque, limite di coppia meccanica fisso nel supporto da banco Torx®, TorxPlus® 23 pz.	4010995471989	1	1,093 kg

• Imballaggio:



- Tipo di imballaggio: imballaggio in cartone stampato Wiha
- Misure imballaggio: 110 x 282 x 100 mm (W x H x D)

> Media:

- Scarica il link per le immagini: <https://pim.wiha.com/admin/share/d2004f0d>



Contenuto del set

Art.n.	Descrizione	Codice EAN	Immagine
	Set di giraviti dinamometrici con impugnatura a chiave easyTorque		
47018	0,6 Nm	4010995470180	
47019	0,9 Nm	4010995470197	
47021	1,2 Nm	4010995470210	
47023	1,5 Nm	4010995470234	
47025	2,2 Nm	4010995470258	
47026	3,0 Nm	4010995470265	
47028	3,8 Nm	4010995470289	
47030	5,0 Nm	4010995470302	
	Lame intercambiabili TORX® per chiavi easyTorque		
46902	T6	4010995469023	
46903	T7	4010995469030	
46904	T8	4010995469047	
46905	T9	4010995469054	
46906	T10	4010995469061	
46907	T15	4010995469078	
46908	T20	4010995469085	
	Lame intercambiabili TORX PLUS® per chiavi easyTorque		
46919	6 IP	4010995469191	
46920	7 IP	4010995469207	
46922	8 IP	4010995469221	
46923	9 IP	4010995469238	
46924	10 IP	4010995469245	
46925	15 IP	4010995469252	
46926	20 IP	4010995469252	



Set giraviti dinamometrici con impugnatura a chiave easyTorque

Limite di coppia meccanica
fisso nel supporto da banco
Torx®, TorxPlus® 19 pz.

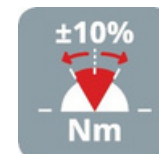

Caratteristiche



 Limite di coppia preimpostato fisso

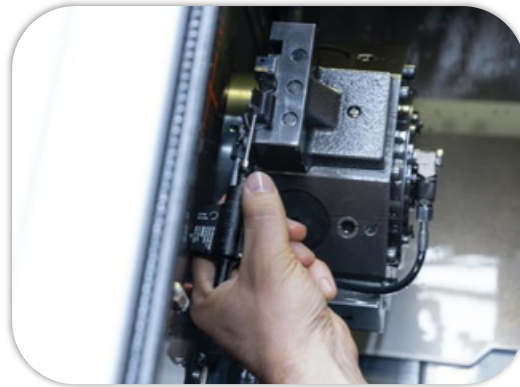

 Un segnale di attivazione udibile e percepibile protegge dai danni ai materiali e dalle rilavorazioni



 Agevola il lavoro in spazi ristretti grazie all'impugnatura a chiave con zona di rotazione rapida



 Perfetto per applicazioni nel settore della lavorazione meccanica



Conservazione ordinata nel supporto da banco

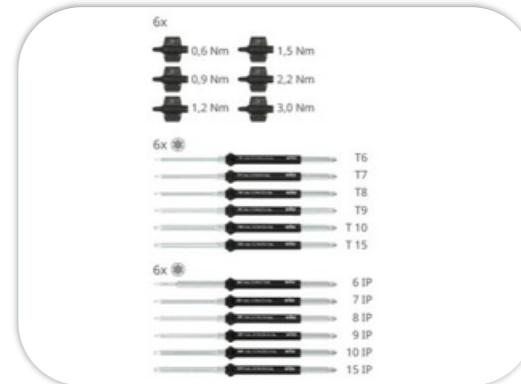

19
pcs Con 6 impugnature a chiave e 12 lame intercambiabili in un pratico supporto da banco

Descrizione prodotto

Serraggio delle viti controllato senza danni al materiale né ripassature in punti di difficile accesso? Con il set di giraviti dinamometrici con impugnatura a chiave easyTorque la sicurezza è garantita. Grazie al clic percepibile all'udito e al tatto al raggiungimento del valore di coppia impostato, il pezzo non subisce danni e garantisce protezione da eventuali richieste di riparazioni o sostituzioni in garanzia. I giraviti dinamometrici, compatti e maneggevoli, consentono una trasmissione della forza ottimale anche per viti di difficile accesso in spazi ristretti. Inoltre dispongono di una zona di rotazione rapida e sono compatibili con le lame intercambiabili Wiha per giraviti dinamometrici. Con una meccanica resistente ai lubrificanti industriali, i giraviti dinamometrici con impugnatura a chiave easyTorque sono compagni affidabili nel lavoro di tutti i giorni. Prodotti in conformità alla norma EN ISO 6789, gli utensili dinamometrici hanno una precisione di sgancio di +/- 10%. I giraviti dinamometrici e le lame intercambiabili trovano posto in un pratico e stabile supporto da banco in metallo.

- Applicazioni:

Per l'avvitamento controllato in spazi ristretti alla coppia meccanica prescritta, in combinazione con le lame intercambiabili Wiha per giraviti dinamometrici.



Dettagli prodotto

Art. n.	Descrizione	Codice EAN	PU	Peso
47197	Set giraviti dinamometrici con impugnatura a chiave easyTorque, limite di coppia meccanica fisso nel supporto da banco Torx®, TorxPlus® 19 pz.	4010995471972	1	0,861 kg

• Imballaggio:



- Tipo di imballaggio: imballaggio in cartone stampato Wiha
- Misure imballaggio: 110 x 242 x 100 mm (W x H x D)

> Media

- Scarica il link per le immagini: <https://pim.wiha.com/admin/share/d2004f0d>



Contenuto del set

Art. n.	Descrizione	Codice EAN	Immagine
Set di giraviti dinamometrici con impugnatura a chiave easyTorque			
47018	0,6 Nm	4010995470180	
47019	0,9 Nm	4010995470197	
47021	1,2 Nm	4010995470210	
47023	1,5 Nm	4010995470234	
47025	2,2 Nm	4010995470258	
47026	3,0 Nm	4010995470265	
Lame intercambiabili TORX® per chiavi easyTorque			
46902	T6	4010995469023	
46903	T7	4010995469030	
46904	T8	4010995469047	
46905	T9	4010995469054	
46906	T10	4010995469061	
46907	T15	4010995469078	
Lame intercambiabili TORX PLUS® per chiavi easyTorque			
46919	6 IP	4010995469191	
46920	7 IP	4010995469207	
46922	8 IP	4010995469221	
46923	9 IP	4010995469238	
46924	10 IP	4010995469245	
46925	15 IP	4010995469252	



Giravite dinamometrico con impugnatura a chiave easyTorque

Limite di coppia meccanica fisso

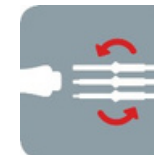
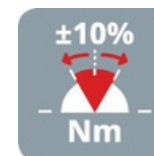

Caratteristiche



 Limite di coppia
preimpostato fisso



 $\pm 10\%$
Nm Un segnale di attivazione
udibile e percepibile
protegge dai danni ai
materiali e dalle rilavorazioni



 Agevola il lavoro in spazi
ristretti grazie
all'impugnatura a chiave con
zona di rotazione rapida



 Compatibile con la
selezione di lame
intercambiabili Torque
di Wiha

Descrizione prodotto

Serraggio delle viti controllato senza danni al materiale né ripassature in punti di difficile accesso? Con il giravite dinamometrico con impugnatura a chiave easyTorque la sicurezza è garantita. Grazie al clic percepibile all'udito e al tatto al raggiungimento del valore di coppia impostato, il pezzo non subisce danni e garantisce protezione da eventuali richieste di riparazioni o sostituzioni in garanzia. Il giravite dinamometrico, compatto e maneggevole, consente una trasmissione della forza ottimale anche per viti di difficile accesso in spazi ristretti. Inoltre dispone di una zona di rotazione rapida ed è compatibile con le lame intercambiabili Wiha per giraviti dinamometrici. Con una meccanica resistente ai lubrificanti industriali, il giravite dinamometrico con impugnatura a chiave easyTorque è un compagno affidabile nel lavoro di tutti i giorni. Prodotti in conformità alla norma EN ISO 6789, gli utensili dinamometrici hanno una precisione di sgancio di +/- 10%.

- Applicazioni:

Per l'avvitamento controllato in spazi ristretti alla coppia meccanica prescritta, in combinazione con le lame intercambiabili Wiha per giraviti dinamometrici.



Dettagli prodotto

Art. n.	Descrizione	Codice EAN	PU	Peso
Giravite dinamometrico con impugnatura a chiave easyTorque				
47017	0,5 Nm	4010995470173	1	0,036 kg
47018	0,6 Nm	4010995470180		
47019	0,9 Nm	4010995470197		
47020	1,1 Nm	4010995470203		
47021	1,2 Nm	4010995470210		
47022	1,4 Nm	4010995470227		
47023	1,5 Nm	4010995470234		
47024	2,0 Nm	4010995470241		
47025	2,2 Nm	4010995470258		
47026	3,0 Nm	4010995470265		
47027	3,5 Nm	4010995470272		
47028	3,8 Nm	4010995470289		
47029	4,5 Nm	4010995470296		
47030	5,0 Nm	4010995470302		



Dettagli prodotto

- **Imballaggio:**

- Tipo imballaggio: imballaggio in cartone stampato senza foro Euro → non adatto al self-service
- Misure imballaggio: 51 x 72,5 x 21 mm (W x H x D)

- › **Media:**

- Scarica il link per le immagini: <https://pim.wiha.com/admin/share/d2004f0d>



Lame intercambiabili



Descrizione prodotto

Serraggio controllato senza danneggiare il materiale e con elevata affidabilità di processo?
Nessun problema con il giravite dinamometrico con impugnatura a chiave easyTorque in combinazione con la gamma di lame intercambiabili. Le lunghe lame intercambiabili, grazie al loro diametro sottile, permettono di raggiungere viti difficilmente accessibili.

- Applicazioni:

Per l'avvitamento controllato in spazi ristretti alla coppia meccanica prescritta, in combinazione con le lame intercambiabili Wiha per giraviti dinamometrici.

- Suggerimento:

Uso in combinazione al giravite dinamometrico con impugnatura a chiave easyTorqueKey di Wiha.



Dettagli prodotto

Art. n.	Descrizione	Codice EAN	PU	Peso
Lame intercambiabili TORX® per chiavi easyTorque				
46901	T5	4010995469016	10	9,14 g
46902	T6	4010995469023		
46903	T7	4010995469030		
46904	T8	4010995469047		
46905	T9	4010995469054		
46906	T10	4010995469061		
46907	T15	4010995469078		
46908	T20	4010995469085		
46909	T25	4010995469092		
Lame intercambiabili TORX PLUS® per chiavi easyTorque				
46918	5 IP	4010995469184	10	9,14 g
46919	6 IP	4010995469191		
46920	7 IP	4010995469207		
46922	8 IP	4010995469221		
46923	9 IP	4010995469238		
46924	10 IP	4010995469245		
46925	15 IP	4010995469252		
46926	20 IP	4010995469252		
46927	25 IP	4010995469276		



Dettagli prodotto

Art. n.	Descrizione	Codice EAN	PU	Peso
Lame intercambiabili TORX® MagicSpring® per chiavi easy Torque				
46892	T6	4010995468927	10	9,14 g
46893	T7	4010995468934		
46894	T8	4010995468941		
46895	T9	4010995468958		
46896	T10	4010995468965		
46897	T15	4010995468972		
46898	T20	4010995468989		
46899	T25	4010995468996		
Lame intercambiabili TORX PLUS® MagicSpring® per chiavi easyTorque				
46910	6 IP	4010995469108	10	9,14 g
46911	7 IP	4010995469115		
46912	8 IP	4010995469122		
46913	9 IP	4010995469139		
46914	10 IP	4010995469146		
46915	15 IP	4010995469153		
46916	20 IP	4010995469160		
46917	25 IP	4010995469177		



Dettagli prodotto

Art. n.	Descrizione	Codice EAN	PU	Peso
Lame intercambiabili esagono maschio per chiavi easyTorque				
46944	1,3		10	9,14 g
46945	1,5	4010995469450		
46946	2,0	4010995469467		
46947	2,5	4010995469474		
46948	3,0	4010995469481		
46949	4,0	4010995469498		
Lame intercambiabili Phillips per chiavi easyTorque				
46885	PH00	4010995468859	10	9,14 g
46886	PH0	4010995468866		
46887	PH1	4010995468873		
Lame intercambiabili Pozidriv per chiavi easyTorque				
46889	PZ0	4010995468897	10	9,14 g
46890	PZ1	4010995468903		
Lame intercambiabili taglio cacciavite per chiavi easyTorque				
46879	2,0	4010995468798	10	9,14 g
46880	2,5	4010995468804		
46881	3,0	4010995468811		
46882	3,2	4010995468828		
46883	4,0	4010995468835		



Dettagli prodotto

- **Imballaggio:**

- Tipo di imballaggio: imballaggio in cartone stampato senza foro Euro → non adatto al self-service
- Misure imballaggio: 51 x 72,5 x 21 mm (W x H x D)

- › **Media:**

- Scarica il link per le immagini: <https://pim.wiha.com/admin/share/d2004f0d>





Wiha Werkzeuge GmbH
Obertalstraße 3-7 78136
Schonach +49 7722 959-0
www.wiha.com

Thank you Takk
Danke
Merci
Dank u wel Tack
Dziękuję!
Grazie
cảm ơn
Tak Gracias
谢谢
Kiitos